

# TOTO WASHLET

## 安装说明书 / Installation Guide / Guide d'installation Guía de instalación / Guia de Instalação / 施工說明書 시공설명서 / คำแนะนำในการติดตั้ง / Bản hướng dẫn lắp đặt

安装前的注意事项 / Precautions before installation  
Précautions avant l'installation / Precauciones antes de la instalación  
Precauções antes da instalação / 安装前的注意事項  
설치 전의 주의 / ข้อควรระวังก่อนการติดตั้ง / Chú ý trước khi lắp đặt.....2

包装内部件 / Included parts / Pièces incluses  
Partes incluídas / Peças incluídas / 包装箱内附带的部件  
동봉 부품 / ชิ้นส่วนที่ให้มาด้วย / Phụ kiện đóng kèm .....6

需准备的工具 / Required items / Outils nécessaires  
Herramientas necesarias / Itens necessários / 準備工具  
설치 공구 / รายการที่ต้องใช้ / Các dụng cụ cần chuẩn bị.....7

完成图 / Part diagram / Pièces diagramme / Diagrama de partes  
Diagrama de peças / 安裝完成圖  
완성도 / แผนผังแสดงชิ้นส่วน / Bản vẽ hoàn thiện.....7

安装方法 / How to install / Comment installer / Cómo instalar / Como instalar  
安裝方法 / 설치 방법 / วิธีการติดตั้ง / Cách lắp đặt.....8

遥控器的安装 / Remote control mounting / Montage de la commande à distance  
Instalación del control remoto / Montagem do controle remoto / 遥控器的安裝方法  
리모컨 설치 / การยึดรีโมตคอนโทรล / Lắp điều khiển từ xa..... 12

试运转 / Trial run / Mise en service / Puesta en funcionamiento  
Funcionamento de prova / 試運轉 / 시운전 / การทดลองทำงาน / Vận hành thử ..... 14

施工方须知 / Information for the installer / Aux entrepreneurs en installation  
Información para los contratistas / Informações aos encarregados da instalação  
致安裝公司 / 시공업자님께 드리는 부탁 말씀  
ข้อมูลสำหรับผู้ติดตั้ง / Thông tin dành cho cửa hàng lắp đặt ..... 15

- 施工前，请务必阅读本说明书与另册内所记载的安全注意事项后，正确地进行安装。
- Before installation, be sure to read this installation manual and **the separate safety precautions sheet**. Mount parts properly according to the directions.
- Avant l'installation, veuillez bien lire ce manuel d'installation et **la feuille séparée sur mesures de sécurité**. Montez correctement les pièces conformément aux instructions.
- Antes de realizar la instalación, asegúrese de leer este manual de instalación y **la hoja de precauciones de seguridad entregada por separado**. Monte las partes correctamente de acuerdo con las instrucciones.
- Antes da instalação, certifique-se de ler este manual de instalação e **a folha sobre precauções de segurança que esta separada**. Monte as peças corretamente, de acordo com as instruções.
- 施工前，請務必詳細閱讀本說明書與另冊所述的**安全注意事項**後正確地進行安裝作業。
- 시공 전에 반드시 이 설명서를 잘 읽고 설명서의 내용에 따라 바르게 설치해 주십시오.
- อ่านคู่มือติดตั้งนี้และเอกสารข้อควรระวังเพื่อความปลอดภัยที่แยกต่างหากก่อนทำการติดตั้ง ยึดติดชิ้นส่วนต่างๆ ตามคำแนะนำที่ให้ไว้
- Trước khi lắp đặt, hãy chắc chắn rằng đã đọc toàn bộ bản hướng dẫn và các hạng mục chú ý an toàn để có thể lắp đặt chính xác.

## ZH-CN

- 产品安装作业未全部完成之前，请勿对其进行通电或通水。
- 请勿损坏进水软管(C-3)前端的连接部。
- 供水水压范围为：0.05 MPa (7.25 PSI) <流动时> - 0.75 MPa (108.75 PSI) <静止时>。  
请在该水压范围内使用便器。进水压力过小时，便器可能无法冲洗干净。
- 进水温度为0-35 °C (32-95 °F)。请在这一温度范围内使用。
- 本产品的使用温度为0-40 °C (32-104 °F)。请在这一温度范围内使用。
- 除了本产品附带的外，请不要使用别的供水软管(C-3)和连接阀(A-7)。  
\*因为产品出厂前进行过通水检查，可能造成内部有残留水，并非产品有问题。
- 请务必确认是否正确进行接地作业。（否则发生故障或漏电时，可能会导致触电。）
- 根据各国的限制条件，请事先确定插座的位置。

## EN

- Turn on the electricity and water supply for the product only after all other installation work is complete.
- Do not damage the connection components on the water supply hose (C-3).
- The water supply pressure ranges from 0.05 MPa (7.25 PSI) <dynamic> - 0.75 MPa (108.75 PSI) <static>. Use the unit within the said pressure range.  
If the water supply pressure is low, toilet bowl cleaning may not be performed.
- The temperature of the water supply should be within a range of 0 to 35 °C (32-95 °F). Make sure the temperature is within this range.
- Working ambient temperature is within the range of 0 to 40 °C (32-104 °F). Make sure the temperature is within this range.
- Do not use water supply hoses (C-3) and junction valve (A-7) other than those supplied with the product.  
\*Because a water flow test is conducted on each product at the factory, water may remain inside the product.  
This water does not indicate a problem with the product.
- Check that the product is electrically grounded appropriately. (If a ground is not installed, a breakdown or electrical current leak may result in electrical shock.)
- Prepare an outlet position in advance that conforms to the regulations in your country.

## FR

- Ne mettez en marche l'alimentation électrique et l'alimentation en eau du produit que lorsque tous les autres travaux d'installation sont terminés.
- N'endommagez pas les extrémités de branchement du flexible d'alimentation en eau (C-3).
- La plage de pression d'alimentation en eau est comprise entre 0,05 MPa (7,25 PSI) <dynamique> et 0,75 MPa (108,75 PSI) <statique>.  
Utilisez l'unité dans la plage de pression indiquée. Si la pression d'alimentation en eau est faible, le nettoyage de la cuvette des toilettes pourrait ne pas fonctionner.
- La température de l'alimentation en eau devrait se trouver dans une plage de 0 à 35 °C (32 à 95 °F). Assurez-vous que la température se trouve dans cette plage.
- La température ambiante de fonctionnement varie entre 0 à 40 °C (32 à 104 °F). Assurez-vous que la température est dans cette zone.
- N'utilisez pas de tuyau souple d'alimentation en eau (C-3) et la soupape de jonction (A-7) autres que celles fournies avec le produit.  
\*Compte tenu du fait que chaque produit subit un test d'écoulement de l'eau en usine, il peut rester de l'eau dans le produit. La présence de l'eau n'indique pas une anomalie du produit.
- Vérifiez qu'une mise à la terre appropriée soit installée. (Si la mise à la terre n'est pas installée, en cas de panne ou de fuite de courant électrique, l'absence de mise à la terre pourrait engendrer un choc électrique.)
- Disposez d'avance une prise conforme aux réglementations de votre pays.

## ES

- Conecte la electricidad y el suministro de agua para el producto solo después de haber terminado todo el trabajo de instalación.
- No dañe los extremos de conexión de la manguera de suministro de agua (C-3).
- La rango de presión de suministro de agua varía entre 0,05 MPa (7,25 PSI) <dinámica> y 0,75 MPa (108,75 PSI) <estática>. Use la unidad dentro de dicho rango de presión.  
Si la presión del suministro de agua es baja, es posible que no se realice la limpieza de la taza del inodoro.
- La temperatura del suministro de agua debe estar dentro de un rango de 0 a 35 °C (32 a 95 °F). Asegúrese de que la temperatura se encuentre dentro de este rango.
- La temperatura ambiente de trabajo es de entre 0 a 40 °C (32 a 104 °F). Asegúrese de que la temperatura se encuentre dentro de este rango.
- No use otras mangueras de suministro de agua (C-3) y dispositivos de unión (A-7) que no sean los incluidos con el producto.  
\*Debido a que en fábrica se realiza una prueba de circulación de agua, es posible que quede agua dentro del producto. Esto no significa que haya algún problema con el producto.
- Verifique que esté instalada la conexión a tierra correcta. (Si la conexión a tierra no está instalada y se produce una interrupción del servicio o una fuga de corriente eléctrica, puede presentarse una descarga eléctrica.)
- Prepare con anterioridad un lugar para el tomacorriente, que cumpla con las normas de su país.

## PT

- Ligue a eletricidade e o fornecimento de água para o produto somente depois de concluir todos os outros trabalhos de instalação.
- Não danifique as extremidades de conexão da mangueira de fornecimento de água (C-3).
- A pressão de fornecimento de água varia de 0,05 MPa (7,25 PSI) <dinâmica> - 0,75 MPa (108,75 PSI) <estática>. Utilize a unidade dentro do intervalo de pressão especificado.  
Não se pode dar descarga no vaso se a pressão do fornecimento de água estiver baixa.
- A temperatura do fornecimento de água deve estar dentro do intervalo de 0 a 35 °C (32 a 95 °F). Certifique-se de que a temperatura esteja dentro deste intervalo.
- A Temperatura do ambiente de funcionamento é de 0 a 40 °C (32 a 104 °F). Certifique-se de que a temperatura esteja dentro deste intervalo.
- Não use mangueiras de fornecimento de água (C-3) e válvulas de junção (A-7) que não sejam as fornecidas com o produto.  
\*Como um teste de fluxo de água é realizado em cada produto na fábrica, um pouco de água pode permanecer no interior do produto. Essa água não indica um problema com o produto.
- Verifique se o aterramento adequado foi instalado. (Se não houver aterramento, no caso de defeito ou de fuga de corrente elétrica, a falta de aterramento poderá provocar choque elétrico.)
- Prepare uma posição de tomada antecipadamente, de acordo com os regulamentos do seu país.

## ZH-TW

- 請務必在安裝作業完全結束後才可對產品進行通電和通水。
- 請注意避免損壞給水軟管(C-3)前端的接頭部。
- 供水壓力範圍為0.05 MPa (7.25 PSI) (流動時) - 0.75 MPa (108.75 PSI) (靜止時)。請在此壓力範圍內使用本產品。水壓過低，可能導致馬桶無法進行洗淨。
- 給水溫度為0-35 °C (32-95 °F)。請在此溫度範圍內使用。
- 周圍使用溫度為0-40 °C (32-104 °F)。請在此溫度範圍內使用。
- 請勿使用除了包裝箱內附帶的給水軟管(C-3)與給水轉接裝置(A-7)(附屬品)以外的其他部件。  
\*由於出廠前有測試過通水檢查，產品內可能有殘留水的情況，但是產品本身毫無問題。
- 請務必確認是否正確進行接地作業。(若未進行接地作業，發生故障或漏電時，可能會導致觸電。)
- 根據各國的規定，請預先確保插座的安裝位置。

**설치 전의 주의 / ข้อควรระวังก่อนการติดตั้ง / Chú ý trước khi lắp đặt**

**KO**

- 제품에 통전 및 통수는 설치작업을 모두 끝낸 후에 해 주십시오.
- 급수호스(C-3)의 선단 접속부에 상처가 나지 않도록 주의해 주십시오.
- 급수압력 범위는 0.05 MPa (7.25 PSI)<유동 시>~0.75 MPa (108.75 PSI)<정지시>입니다. 이 압력 범위에서 장치를 사용해 주십시오. 급수 압력이 낮으면 양변기 세정이 안 되는 경우가 있습니다.
- 급수온도는 0-35 °C (32-95 °F) 입니다. 이 온도범위에서 사용해 주십시오.
- 주위 사용 온도는 0-40 °C (32-104 °F) 입니다. 이 온도범위에서 사용해 주십시오.
- 동봉된 급수호스(C-3)와 연결밸브(A-7) 외에는 사용하지 말아 주십시오.
- \*출하 전에 통수 검사를 하기 때문에 제품 안에 물이 남아 있는 경우가 있으나, 제품에는 문제가 없습니다.
- 접지가 제대로 되어 있는지 확인하십시오. (접지되어 있지 않으면 고장 또는 누전 시 감전이 발생할 수 있습니다.)
- 각국의 제약 조건에 맞춰 미리 콘센트 위치를 확보해 주십시오.

**TH**







- เปิดไฟและหัวจ่ายน้ำให้ผลิตภัณฑ์ต่อเมื่อติดตั้งทุกอย่างเสร็จแล้วเท่านั้น
- อย่าทำให้ชิ้นส่วนสำหรับต่อสายยางจ่ายน้ำ (C-3) เสียหาย
- ขอบเขตแรงดันน้ำที่จ่ายออก 0.05 MPa (7.25 PSI) <ไดนามิก> -0.75 MPa (108.75 PSI) <คงที่> ใช้งานชุดผลิตภัณฑ์ในช่วงแรงดันที่กำหนดไว้
- อุณหภูมิของน้ำที่จ่ายต้องอยู่ในช่วง 0 ถึง 35 °C (32 ถึง 95 °F) ตรวจสอบให้แน่ใจว่าอุณหภูมิมีค่าอยู่ในช่วงดังกล่าว
- อุณหภูมิของสภาวะแวดล้อมโดยรอบในการทำงานต้องอยู่ในช่วง 0 ถึง 40 °C (32 ถึง 104 °F) ตรวจสอบให้แน่ใจว่าอุณหภูมิมีค่าอยู่ในช่วงดังกล่าว
- อย่าใช้สายยางจ่ายน้ำ (C-3) และวาล์วแยก (A-7) แบบอื่นนอกเหนือจากที่จัดส่งมาให้พร้อมกับผลิตภัณฑ์ ผลิตภัณฑ์นี้อาจมีน้ำค้างอยู่ภายในเนื่องจากผลิตภัณฑ์แต่ละชิ้นจะต้องผ่านการทดสอบการไหลของน้ำ ณ โรงงานผลิต น้ำที่ค้างอยู่นี้ไม่ได้บ่งชี้ว่าผลิตภัณฑ์มีปัญหา
- ตรวจสอบว่าต่อผลิตภัณฑ์ลงดินอย่างถูกต้อง (หากยังไม่ได้ทำการต่อกราวด์ อาจเกิดไฟฟ้าช็อตเมื่อมีกระแสไฟรั่วหรือเมื่อผลิตภัณฑ์เสียหาย)
- จัดเตรียมตำแหน่งที่จะติดตั้งเต้าเสียบล่วงหน้า เพื่อให้เป็นไปตามกฎข้อบังคับในประเทศของคุณ

**VI**

- Hãy tiến hành cấp điện và nước cho sản phẩm chỉ sau khi hoàn tất toàn bộ các khâu lắp đặt.
- Không làm hỏng khớp nối của dây cấp nước (C-3).
- Áp suất cấp nước từ 0.05 Mpa (7.25 PSI) [ở trạng thái động] đến 0.75 Mpa (108.75 PSI) [ở trạng thái tĩnh]. Sử dụng thiết bị xả có mức áp lực nói trên. Nếu áp lực cấp nước thấp sẽ không thể làm sạch lòng bàn cầu.
- Nhiệt độ cấp nước nằm trong phạm vi từ 0 ~ 35 °C (32 ~95 °F), chắc chắn phải sử dụng trong phạm vi nhiệt độ này.
- Nhiệt độ môi trường xung quanh nằm trong phạm vi từ 0 ~ 40 °C (32 ~104 °F), chắc chắn phải sử dụng trong phạm vi nhiệt độ này.
- Đối với dây cấp nước (C-3), van nối (A-7) thì không sử dụng các phụ kiện khác ngoại trừ phụ kiện đi kèm với sản phẩm.  
\*Do kiểm tra lưu lượng nước trước khi xuất hàng, nên sẽ có trường hợp còn đọng nước bên trong sản phẩm, tuy nhiên, điều này không có vấn đề gì đối với sản phẩm.
- Hãy xác nhận rằng việc kết nối sản được tiến hành một cách chính xác.  
(Nếu không tiến hành kết nối sản thì có thể dẫn đến điện giật khi có sự cố hay rò điện.)
- Chuẩn bị vị trí ổ cắm theo quy định của mỗi quốc gia.

**安装前的注意事项 / Precautions before installation / Précautions avant l'installation**  
**Precauciones antes de la instalación / Precauções antes da instalação / 安装前的注意事項**  
**설치 전의 주의 / ข้อควรระวังก่อนการติดตั้ง / Chú ý trước khi lắp đặt**

- 电源插头(C-2)的插片形状、电源线的长度、电压、额定功率以及最大功率根据产品型号不同而有差异。因此，请确认下表的内容后正确进行配线和安装。
- The power plug (C-2) shape, power cord length, voltage, rated power consumption and maximum power consumption vary depending on the version of the product. Check the appropriate type in the table below, and then wire and install the product correctly.
- La forme de la fiche d'alimentation (C-2), la longueur du cordon d'alimentation, la tension, la consommation électrique moyenne et la consommation électrique maximale varient selon la version du produit. Déterminez le type approprié dans le tableau ci-dessous, puis câblez et installez correctement le produit.
- La forma del enchufe de alimentación (C-2), la extensión del cable de alimentación, el voltaje, el consumo eléctrico medio y el consumo eléctrico máximo varían dependiendo de la versión del producto. Compruebe la clase adecuada en la tabla inferior y, después, cablee e instale el producto correctamente.
- O formato da tomada (C-2), o comprimento do cabo de alimentação, a tensão, o consumo de energia nominal e o consumo máximo de energia variam de acordo com a versão do produto. Verifique o tipo apropriado na tabela abaixo e, em seguida, conecte e instale o produto corretamente.
- 電源插頭(C-2)的插片形狀、電源線的長度、電壓、額定消耗電力以及最大消耗電力根據產品型號不同而有差異。因此，請確認下表的內容後正確進行配線和安裝。
- 제품에 따라 전원 플러그(C-2) 형태, 전원 코드 길이, 전압, 정격 소비 전력, 최대소비 전력이 다르므로 적절한 것을 아래 표에서 확인한 후, 올바르게 배선하여 설치해 주십시오.
- รูปร่างของปลั๊กไฟ (C-2) ความยาวของสายไฟ แรงดันไฟฟ้า พิกัดอัตราการกรกินไฟ และการกินไฟสูงสุดจะแตกต่างกันไปตามรุ่นของผลิตภัณฑ์ กรุณาตรวจสอบข้อมูลที่เหมาะสมจากตารางด้านล่าง จากนั้นจึงเดินสายไฟและติดตั้งผลิตภัณฑ์ให้ถูกต้อง
- Tùy theo sản phẩm mà hình dạng phích cắm (C-2), chiều dài dây điện, điện áp, công suất tiêu thụ điện danh nghĩa sẽ khác nhau nên hãy xem bảng bên dưới để cài lắp đặt cho phù hợp.

电源插头的插脚形状 Power plug shape Forme de la fiche d'alimentation Forma del enchufe de alimentación Forma do plugue do cabo de alimentação 電源插頭的形狀 전원 플러그 형태 รูปร่างของปลั๊กไฟ Hình dạng phích cắm điện	电源线长度 Power cord length Longueur du cordon d'alimentation Longitud del cable de alimentación Comprimento do cabo de alimentação 電源線的長度 전원 코드 길이 ความยาวของสายไฟ Chiều dài dây điện	电压 Voltage Tension Voltaje Voltagem 電壓 전압 แรงดันไฟฟ้า Điện áp	额定功率 Rated power consumption Consommation nominale Consumo de energia nominal Consumo de energia nominal 額定消耗電力 정격 소비 전력 พิกัดอัตราการกรกินไฟ Công suất tiêu thụ điện danh nghĩa	最大功率 Maximum power consumption Consommation électrique maximum Consommation électrique maximum Consumo máximo de energia 最大消耗電力 최대소비 전력 การกินไฟสูงสุด Công suất tiêu thụ tối đa
	1.2 m (3.94 ft)	110 V	845 W	1458 W
		120 V	1274 W, 1288 W	1430 W, 1444 W
	1.2 m (3.94 ft)	127 V	1293 W	1451 W
		220 V	830 W	1438 W
	1.2 m (3.94 ft)	220-240 V	817 W, 830 W	1425 W, 1438 W
			830-839 W	1438-1449 W
	5.0 m (16.40 ft)	220-240 V	830-839 W	1438-1449 W

包装内部件 / Included parts / Pièces incluses / Partes incluidas / Peças incluídas  
 包装箱内附带的部件 / 동봉 부품 / ชิ้นส่วนที่ให้มาด้วย / Phụ kiện đóng kèm

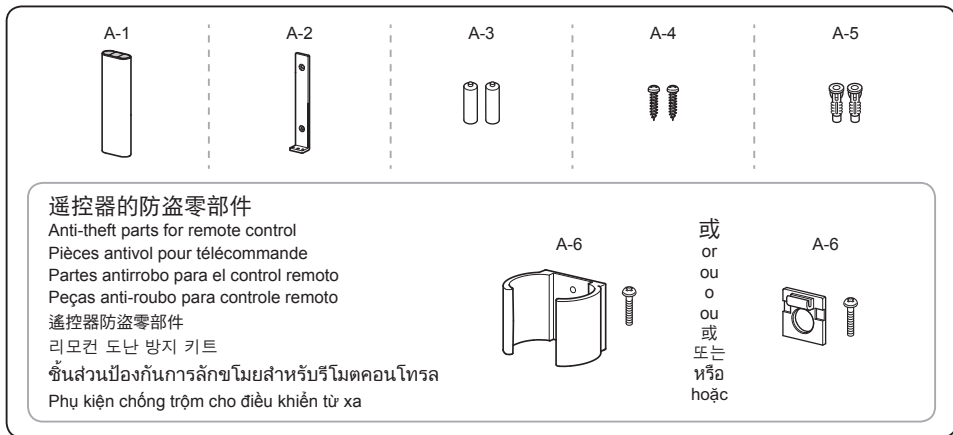

遥控器的防盗零部件

Anti-theft parts for remote control  
 Pièces antivol pour télécommande  
 Partes antirrobo para el control remoto  
 Peças anti-roubo para controle remoto  
 遥控器防盗零部件  
 리모컨 도난 방지 키트  
 ชิ้นส่วนป้องกันการลักขโมยสำหรับรีโมตคอนโทรล  
 Phụ kiện chống trộm cho điều khiển từ xa



或  
or  
ou  
o  
ou  
หรือ  
หรือ  
hoặc

中国、香港、台湾、韩国、亚洲、大洋洲、中东  
 China, Hong Kong, Taiwan, Korea, Asia, Oceania, Middle East  
 Chine, Hong Kong, Taïwan, Corée, Asie, Océanie, Moyen-Orient  
 China, Hong Kong, Taiwán, Corea, Asia, Oceania, Medio Oriente  
 China, Hong Kong, Taiwan, Coreia, Ásia, Oceania, Oriente Médio  
 中國、香港、台灣、韓國、亞洲、大洋洲、中東  
 중국, 홍콩, 대만, 한국, 아시아, 오세아니아, 중동  
 จีน ฮองกง ไต้หวัน เกาหลี เอเชีย หมู่เกาะทางแปซิฟิก ตะวันออกกลาง  
 Trung Quốc, Hồng Kông, Đài Loan, Hàn Quốc, Châu Á, Châu Đại Dương, Trung Đông



美国、加拿大  
 USA, Canada  
 USA, Canada  
 EE.UU., Canadá  
 EUA, Canadá  
 美國、加拿大  
 미국, 캐나다  
 สหรัฐอเมริกา แคนาดา  
 Mỹ, Canada

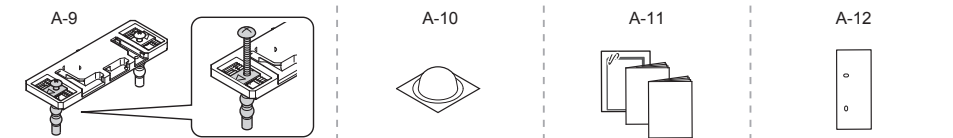

A-6, A-12

\*遥控器的防盗零部件 (A-6) 和遥控器显示面板 (A-12), 请先征询客户的要求, 然后再进行安装。不使用时, 必须将防盗零部件交给客户。

\*Please ask home owner if they would like anti-theft parts for remote control (A-6) and a remote control operation guide (A-12) installed before starting installation. Please leave the anti-theft kit with the owner if it is not installed.

\*Veuillez demander au propriétaire s'il désire que des pièces antivol pour la commande à distance (A-6) et qu'un guide de fonctionnement pour la commande à distance (A-12) soient installés avant de commencer l'installation. Veuillez laisser la trousse antivol au propriétaire si elles ne doivent pas être installés.

\*Pregúntele al propietario del hogar si quiere que se instalen las piezas antirrobo para el control remoto (A-6) y una guía de funcionamiento para el control remoto (A-12) antes de comenzar esta instalación. Décele estas piezas al propietario si no quiere instalarlas.

\*Certifique-se de perguntar se o cliente deseja que peças antirrobo para o controle remoto (A-6) e um guia operacional do controle remoto (A-12) sejam instalados antes de iniciar o trabalho. Se essas peças não forem usadas, certifique-se de dá-las ao cliente.

\*遥控器防盗用零件(A-6)及遥控器显示面板(A-12), 请务必先听取客户的要求后再进行作业。不使用时, 请务必还给客户。

\*리모컨 도난 방지용 부품(A-6)과 표시 패널 구성품(A-12)은 반드시 고객의 요구를 들은 후 작업해 주십시오. 사용하지 않는 경우에는 반드시 고객에게 전달해 주십시오.

\*กรุณาสอบถามลูกค้าว่าต้องการชิ้นส่วนที่มีโปรแกรมป้องกันการขโมยสำหรับรีโมตคอนโทรล (A-6) และคำแนะนำการใช้งาน (A-12) ซึ่งมีกรติดตั้งไว้แล้วหรือไม่ ก่อนเริ่มการติดตั้ง

\*Trước khi thao tác lắp đặt hãy hỏi chủ nhà xem có mong muốn lắp đặt phụ kiện chống trộm của bảng điều khiển từ xa (A-6) và hướng dẫn vận hành điều khiển từ xa (A-12). Nếu không lắp đặt, hãy để chủ nhà giữ bộ chống trộm.

需准备的工具 / Required items / Outils nécessaires / Herramientas necesarias / Itens necessários  
 準備工具 / 설치 공구 / รายการที่ต้องใช้ / Các dụng cụ cần chuẩn bị

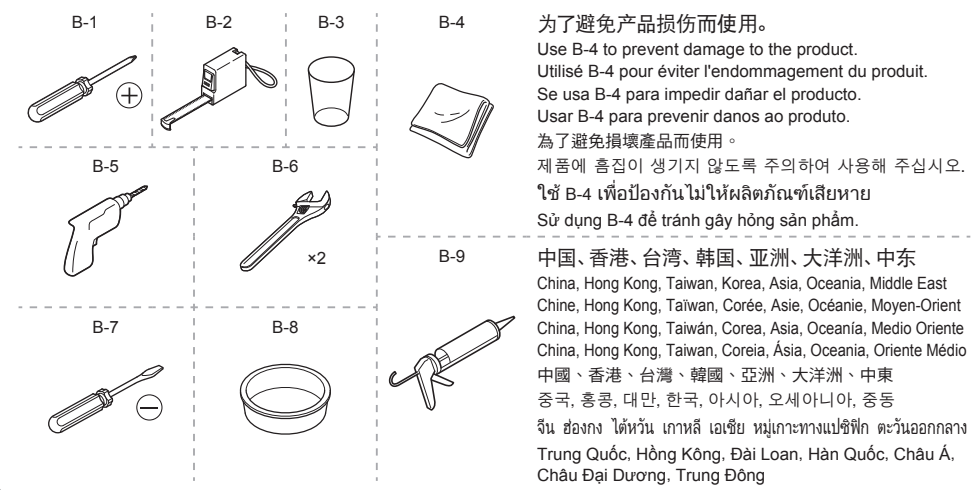

为了避免产品损伤而使用。  
 Use B-4 to prevent damage to the product.  
 Utilisez B-4 pour éviter l'endommagement du produit.  
 Se usa B-4 para impedir dañar el producto.  
 Usar B-4 para prevenir danos ao produto.  
 为了避免損壞產品而使用。  
 為了避免損壞產品而使用。  
 製品에 흠집이 생기지 않도록 주의하여 사용해 주십시오.  
 ใช้ B-4 เพื่อป้องกันไม่ให้ผลิตภัณฑ์เสียหาย  
 Sử dụng B-4 để tránh gây hỏng sản phẩm.

中国、香港、台湾、韩国、亚洲、大洋洲、中东  
 China, Hong Kong, Taiwan, Korea, Asia, Oceania, Middle East  
 Chine, Hong Kong, Taïwan, Corée, Asie, Océanie, Moyen-Orient  
 China, Hong Kong, Taiwán, Corea, Asia, Oceania, Medio Oriente  
 China, Hong Kong, Taiwan, Coreia, Ásia, Oceania, Oriente Médio  
 中國、香港、台灣、韓國、亞洲、大洋洲、中東  
 중국, 홍콩, 대만, 한국, 아시아, 오세아니아, 중동  
 จีน ฮองกง ไต้หวัน เกาหลี เอเชีย หมู่เกาะทางแปซิฟิก ตะวันออกกลาง  
 Trung Quốc, Hồng Kông, Đài Loan, Hàn Quốc, Châu Á, Châu Đại Dương, Trung Đông

完成图 / Part diagram / Pièces diagramme / Diagrama de partes / Diagrama de peças  
 安裝完成圖 / 완성도 / แผนผังแสดงชิ้นส่วน / Bản vẽ hoàn thiện

**I** 中国、香港、台湾、韩国、亚洲、大洋洲、中东  
 China, Hong Kong, Taiwan, Korea, Asia, Oceania, Middle East  
 Chine, Hong Kong, Taïwan, Corée, Asie, Océanie, Moyen-Orient  
 China, Hong Kong, Taiwán, Corea, Asia, Oceania, Medio Oriente  
 China, Hong Kong, Taiwan, Coreia, Ásia, Oceania, Oriente Médio  
 中國、香港、台灣、韓國、亞洲、大洋洲、中東  
 중국, 홍콩, 대만, 한국, 아시아, 오세아니아, 중동  
 จีน ฮองกง ไต้หวัน เกาหลี เอเชีย หมู่เกาะทางแปซิฟิก ตะวันออกกลาง  
 Trung Quốc, Hồng Kông, Đài Loan, Hàn Quốc, Châu Á, Châu Đại Dương, Trung Đông

**II** 美国、加拿大  
 USA, Canada  
 USA, Canada  
 EE.UU., Canadá  
 EUA, Canadá  
 美國、加拿大  
 미국, 캐나다  
 สหรัฐอเมริกา แคนาดา  
 Mỹ, Canada

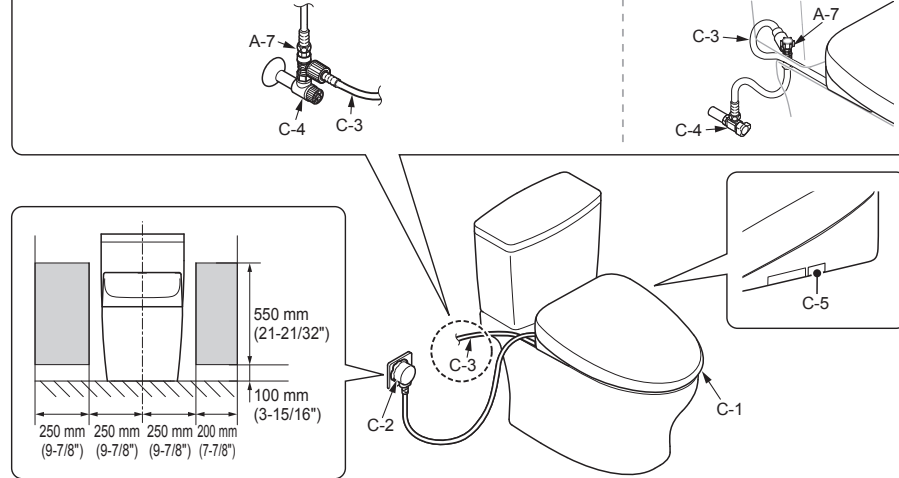

标志的含义 / Symbols and their meanings / Signification des indications

Significado de las indicaciones / Símbolos e significados

圖示范例 / 표시 의미 / การยึดรีโมटकอนโทรล / Ý nghĩa của biểu tượng

安装者必须实施的操作。

Tasks that must be conducted by the installer.  
Les tâches doivent être effectuées par l'installateur.  
Tareas que deben ser realizadas por el instalador.  
Tarefas que devem ser realizadas pelo instalador.  
施工人員必須實施的操作。  
시공자가 반드시 해야 하는 작업입니다.  
งานที่ผู้ติดตั้งต้องทำ  
Là thao tác phải được thực hiện bởi thợ lắp đặt.

表示操作的流程。

Work flow direction.  
Flux de travail.  
Flux de travail.  
Dirección del flujo de trabajo.  
Sentido do fluxo do trabalho.  
操作的流程。  
작업 순서를 나타냅니다.  
ขั้นตอนการทำงาน  
Hiện thị thứ tự của thao tác.

产品自动进行的操作。

Actions that the product should perform automatically.  
Actions que le produit devrait effectuer automatiquement.  
Acciones que el producto debe realizar automáticamente.  
Ações que o produto deve realizar automaticamente.  
產品自動進行的作業。  
제품이 자동적으로 실시하는 작업입니다.  
สิ่งทีผลิตภัณฑ์ควรทำโดยอัตโนมัติ  
Các thao tác trên sản phẩm sẽ được thực hiện tự động.

必须确认的作业。

Visual confirmation required.  
Confirmation visuelle requise.  
Trabajo que se debe verificar.  
É preciso confirmar visualmente.  
必須確認的作業。  
반드시 확인해야 하는 작업입니다.  
ต้องตรวจสอบดู  
Thao tác này cần phải kiểm tra bằng mắt.

安装方法 / How to install / Comment installer

Cómo instalar / Como instalar

安裝方法 / 설치 방법 / วิธีการติดตั้ง / Cách lắp đặt

1 关闭进水角阀 (C-4)。

Close the water shutoff valve (C-4).  
Fermez la valve d'alimentation en eau (C-4).  
Cierre la válvula de corte de agua (C-4).  
Feche a válvula de registro de água (C-4).  
關閉止水栓(C-4)。  
지수전 밸브(C-4)를 닫는다.  
ปิดวาล์วปิดน้ำ (C-4)  
Đóng van dừng nước (C-4).

I

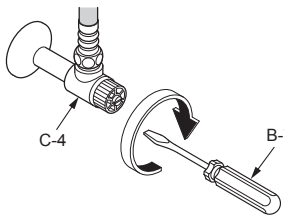

II

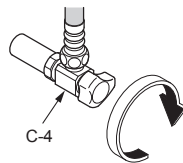

2

I

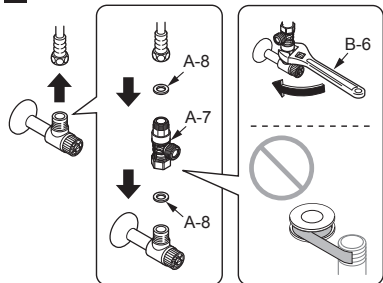

II

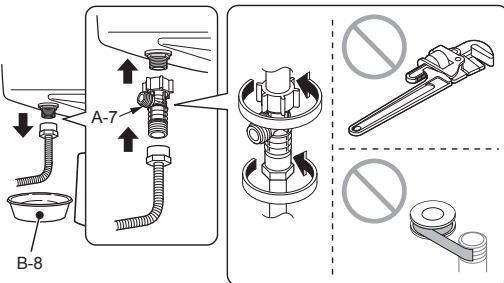

3

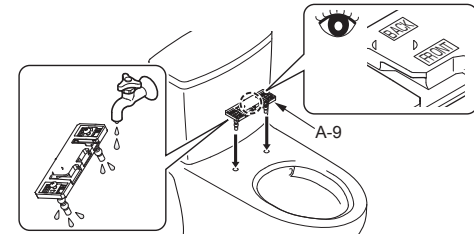

4

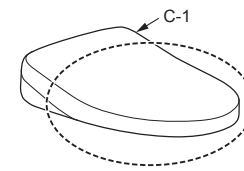

平滑  
flat  
Plat  
Lisa  
Lisa  
平滑  
평면  
แบบเรียบ  
Phẳng

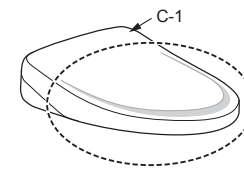

段差  
Stepped  
Étagé  
Escalonada  
Escalonada  
段差  
단차  
แบบไล่ระดับ  
Gờ



19 mm  
(3/4")

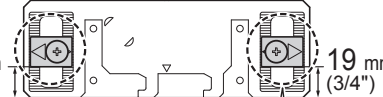

22 mm  
(7/8")

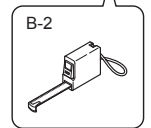
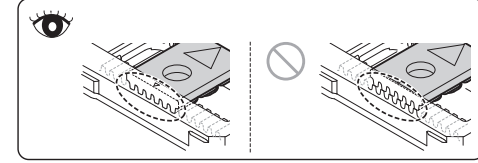
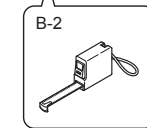

5

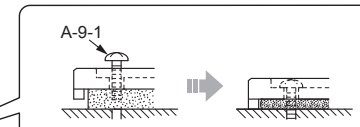
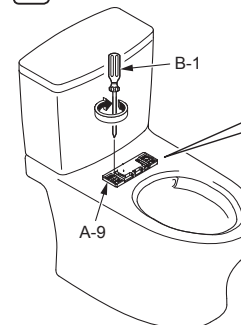

如A-9-1未完全固定，将导致C-1左右偏移。  
Failure to tighten screw A-9-1 completely will cause moving sideways of C-1.  
Ne pas serrer complètement la vis A-9-1 entraînera un déplacement latéral de C-1.  
Si no aprieta completamente el tornillo A-9-1, se producirá un desplazamiento lateral de C-1.  
Se não apertar completamente o parafuso A-9-1, haverá um deslocamento lateral de C-1.  
A-9-1 若未確實鎖緊，可能導致左右高低位置不一致。  
A-9-1을 확실히 고정하지 않으면, C-1이 좌우로 흔들리는 원인이됩니다.  
หากไม่ขันสกรู A-9-1 ให้เรียบร้อยจะทำให้ C-1 เคลื่อนไปด้านข้างได้  
Việc không siết chặt vít A-9-1 hết mức sẽ khiến C-1 dịch chuyển.

**6** 将C-1插入A-9, 直到听到“咔嚓”声为止。  
(安装后, 轻拉C-1, 确认其不会脱离。)

Insert C-1 into A-9 until a click sound is heard. (After C-1 is mounted, make sure that it can not be removed even if it is pulled.)

Insérez l'élément C-1 dans l'élément A-9 jusqu'à ce qu'un dé clic se fasse entendre. (Après le montage de l'élément C-1, assurez-vous qu'il ne soit pas possible de le retirer, même en le tirant.)

Coloque C-1 en A-9 hasta que se oiga un clic. (Luego de que C-1 esté instalado, asegúrese de que no se pueda retirar incluso si se tira de este.)

Insira o C-1 no A-9 até ouvir um clique. (Após a montagem de C-1, certifique-se de que não se mova mesmo ao puxar.)

將C-1插入A-9, 直到發出“喀擦”聲為止。(安裝結束後, 輕拉C-1, 以便確認不會脫離。)

딸깍하는 소리가 날 때까지 C-1을 A-9에 삽입한다. (설치 후 C-1을 잡아당겨도 빠지지 않는지 확인하십시오.)

ใส่ C-1 ลงใน A-9 จนกระทั่งได้ยินเสียงคลิก (หลังจากที่ยึด C-1 แล้ว ต้องตรวจสอบให้แน่ใจว่าไม่สามารถถอดชิ้นส่วนนี้ออกได้แม้ว่าจะพยายามดึงออกมาก็ตาม)

Cắm C-1 vào A-9 cho đến khi có âm thanh “cạch” (sau khi lắp đặt, hãy xác nhận rằng cho dù có kéo căng C-1 ra cũng không bị tuột ra).

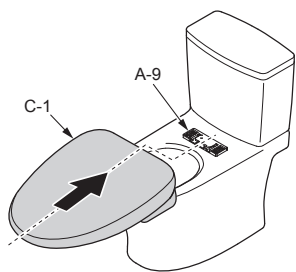

**7**

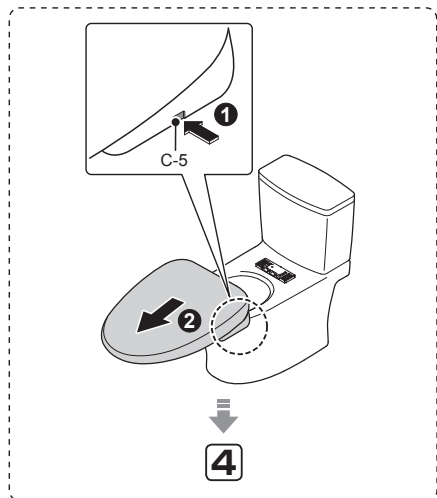
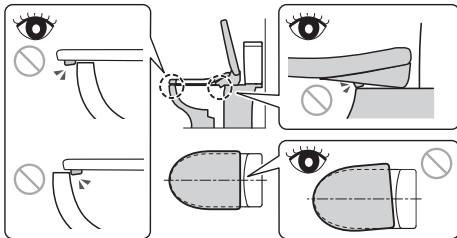

**8**

**I**

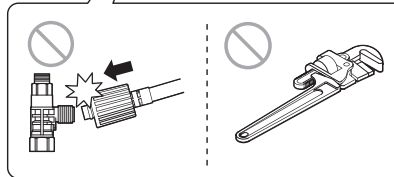
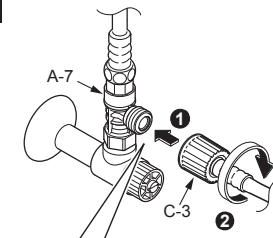

**II**

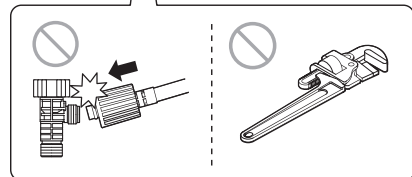
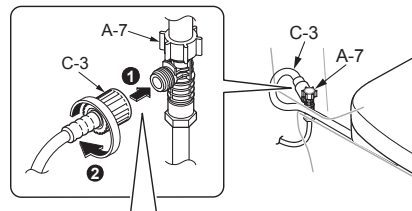

**9**

**I II**

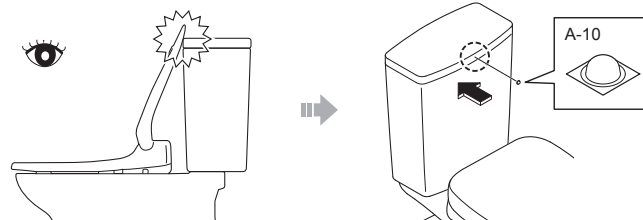

**10**

**I II**

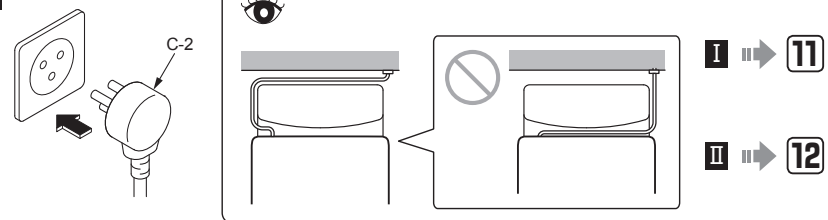

**11**

**I**

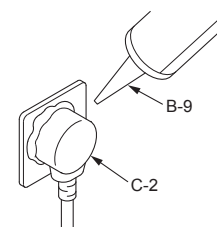

遥控器的安装 / Remote control mounting / Montage de la commande à distance  
 Instalación del control remoto / Montagem do controle remoto  
 遙控器的安裝方法 / 리모컨 설치 / การยัดรีโมตคอนโทรล / Lắp điều khiển từ xa

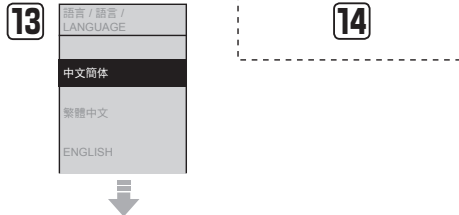
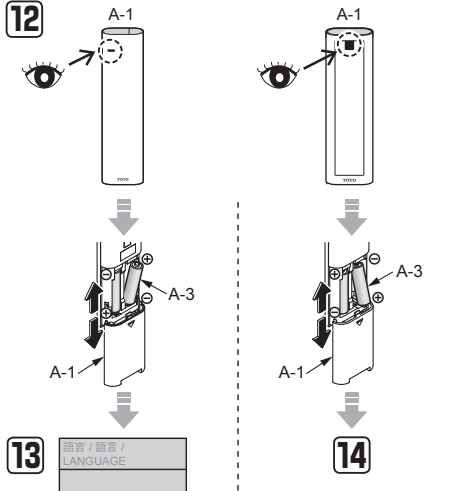

用 [A-1] 按键在3种语言中选择1种后，按下 [OK] 按键。  
 Press [A-1] after selecting the language from the three languages using [OK].

Appuyez sur [A-1] après avoir sélectionné la langue parmi les trois langues proposées à l'aide de [OK].  
 Presione [A-1] luego de seleccionar el idioma entre los tres idiomas disponibles con [OK].  
 Pressione [A-1] depois de selecionar um dos três idiomas usando [OK].

透過 [A-1] 由3種語言中選出後，按下 [OK]。  
 [A-1] 로 3 언어 중 하나를 선택하고, [OK] 를 누릅니다.  
 หลังจากที่ใช้ [A-1] เพื่อเลือกภาษาใดภาษาหนึ่งจาก 3 ภาษาแล้ว ให้กด [OK]。  
 Sau khi ấn [A-1], chọn 1 trong 3 ngôn ngữ và ấn nút [OK].

中文简体 [ ] の場合  
 In case of 中文简体 [ ]  
 Pour 中文简体 [ ]  
 Para 中文简体 [ ]  
 No caso do 中文简体 [ ]  
 中文简体 [ ] の場合  
 中文简体 [ ] 의 경우  
 ในกรณีที่ เป็น 中文简体 [ ]  
 Trường hợp 中文简体 [ ]

语言  
 设定为  
 中文简体

语言错误时  
 When the language was wrong  
 Si la langue est incorrecte  
 En caso de que el idioma sea incorrecto  
 Quando o idioma estiver errado  
 語言錯誤時  
 언어가 잘못 된 경우  
 หากต้องการเปลี่ยนภาษา  
 Khi ngôn ngữ bị sai

按下 [OK]。  
 Press [OK].  
 Appuyez sur [OK].  
 Pulse [OK].  
 Pressione [OK].  
 按下 [OK]。  
 [OK] 를 누릅니다.  
 กด [OK]。  
 Ấn nút [OK].

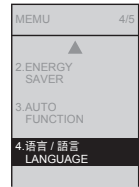

用 [A-1] 按键选择 语言 / 語言 LANGUAGE 画面后，按下 [OK] 按键。

Use [A-1] to select 语言 / 語言 LANGUAGE and then press [OK].

Utilisez [A-1] pour sélectionner 语言 / 語言 LANGUAGE puis appuyez sur [OK].

Utilice [A-1] para seleccionar 语言 / 語言 LANGUAGE y luego presione [OK].

Use [A-1] para seleccionar 语言 / 語言 LANGUAGE e, em seguida, pressione [OK].

透過 [A-1]，選擇 语言 / 語言 LANGUAGE，按下 [OK]。

[A-1] 로 语言 / 語言 LANGUAGE 를 선택하고, [OK] 를 누릅니다.

ใช้ [A-1] เพื่อเลือก 语言 / 語言 LANGUAGE จากนั้นจึงกด [OK]。

Sau khi ấn [A-1], chọn 语言 / 語言 LANGUAGE, rồi ấn [OK].



14 侧墙 / Side wall / Mur latéral  
 Pared lateral / Parede lateral / 側牆  
 측벽 /ผนังด้านข้าง / Tường bên cạnh

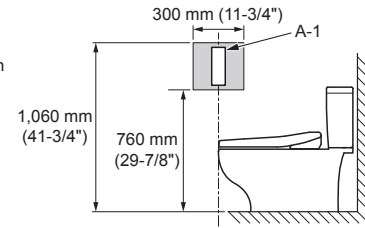

15 暂时安装在步骤14中所决定的位置后，请确认A-1的收信状态。  
 Temporarily place the remote control in the position determined in 14 and confirm the signal reception of A-1.  
 Placez temporairement la télécommande à l'emplacement déterminé dans 14 et assurez-vous de la réception du signal de A-1.  
 Coloque temporalmente el control remoto en la posición determinada en 14 y confirme la recepción de la señal de la A-1.  
 Coloque o controle remoto temporariamente na posição determinada em 14 e confirme a recepção do sinal de A-1.

暫時放置在14所決定的位置，以便確認A-1處有無接收信號。

14에서 정한 임의 위치에서, A-1의 수신여부를 확인해 주십시오.

วางรีโมตคอนโทรลไว้ในจุดที่กำหนดไว้ในข้อ 14 ชั่วคราว และตรวจสอบการรับสัญญาณของ A-1  
 Đặt tạm vào vị trí chỉ định 14, sau đó hãy tiến hành xác nhận việc nhận tín hiệu của A-1.

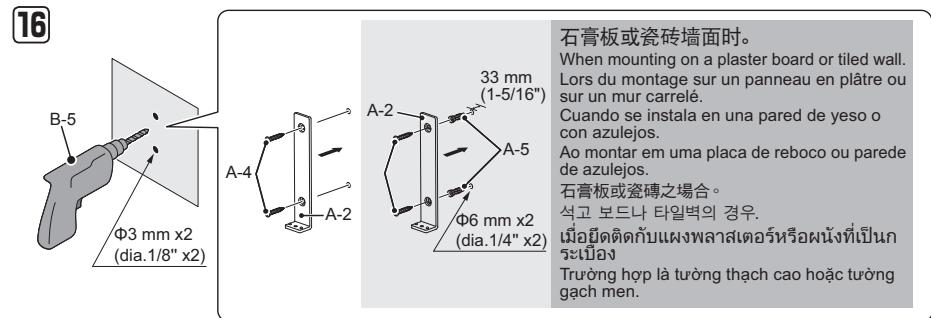
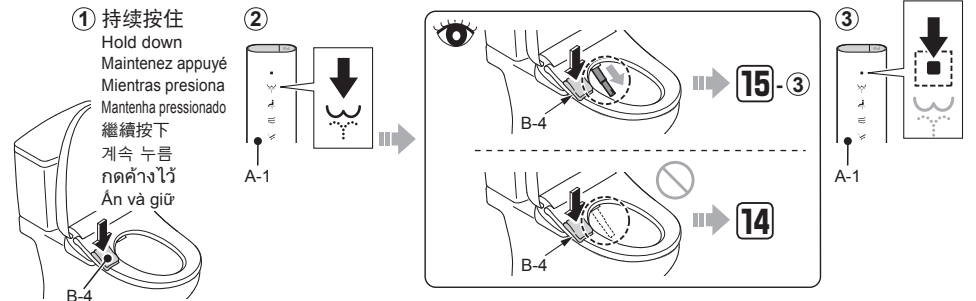

石膏板或瓷磚墙面时。  
 When mounting on a plaster board or tiled wall.  
 Lors du montage sur un panneau en plâtre ou sur un mur carrelé.  
 Cuando se instala en una pared de yeso o con azulejos.  
 Ao montar em uma placa de reboco ou parede de azulejos.  
 石膏板或瓷磚之場合。  
 석고 보드나 타일벽의 경우.  
 เมื่อยึดติดกับแผงพลาสติกหรือผนังที่เป็นกระเบื้อง  
 Trùng hợp là tường thạch cao hoặc tường gạch men.

17 用磁铁固定。  
 Anchored by magnet.  
 Ancré par aimant.  
 Fijado mediante imán.  
 Ancorado por ímã.  
 用磁鐵固定。  
 자석으로 고정됩니다.  
 ติดด้วยแม่เหล็ก  
 Cố định bằng nam châm.

**18** 打开进水角阀(C-4)。  
 Open the water shutoff valve (C-4).  
 Ouvrez la valve d'alimentation en eau (C-4).  
 Abra la válvula de corte de agua (C-4).  
 Abra a válvula de corte de água (C-4).  
 打開止水栓(C-4)。  
 지수전 (C-4) 을 연다.  
 เปิดวาล์วปิดน้ำ (C-4)  
 Mở van dừng nước (C-4).

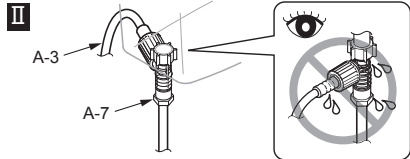
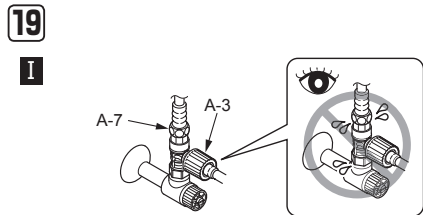
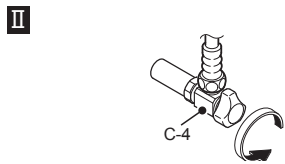
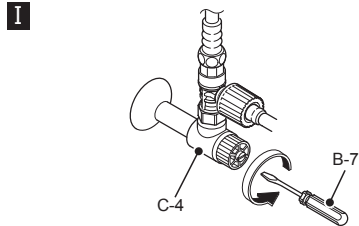

**20**

**①**

持续按住  
 Hold down  
 Maintenez appuyé  
 Mientras presiona  
 Mantenha pressionado  
 繼續按下  
 계속 누름  
 กดค้างไว้  
 Ấn và giữ

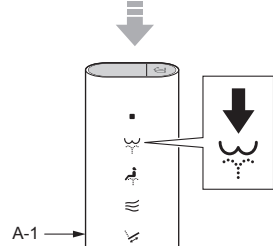

**②**

持续按住  
 Hold down  
 Maintenez appuyé  
 Mientras presiona  
 Mantenha pressionado  
 繼續按下  
 계속 누름  
 กดค้างไว้  
 Ấn và giữ

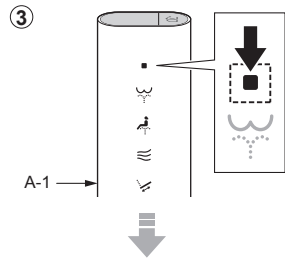

施工完成  
 Installation complete  
 Installation complète  
 Instalación completa  
 Instalação concluída  
 施工完成  
 시공 완료  
 การติดตั้งเสร็จสิ้น  
 Hoàn thành lắp đặt

请在保证书中填写必要事项后，务必将说明书交付给用户。  
 Fill in the necessary information on the warranty card and be sure to hand it to the customer.  
 Inscrivez les renseignements nécessaires sur la carte de garantie et veillez à la remettre au client.  
 Rellene con la información necesaria la tarjeta de garantía y asegúrese de entregársela al cliente.  
 Preencha as informações necessárias no cartão de garantia anexado ao manual de instruções e certifique-se de entregá-lo ao cliente.

請務必在保證書內填寫必要事項後交給客戶。  
 취급설명서의 보증서에 필요사항을 기입한 후 반드시 고객에게 전해 주십시오.  
 ป้อนข้อมูลที่จำเป็นลงในบัตรรับประกันสินค้าและส่งให้แก่ลูกค้า  
 Điền các thông tin cần thiết vào phiếu bảo hành, sau đó đưa cho khách hàng.

請向用戶說明本產品的功能、使用方法等內容。  
 Please explain the features and operation of the product to the customer.  
 Veuillez expliquer les fonctionnalités et le fonctionnement du produit au client.  
 Por favor, explíquele al cliente las funciones del producto y cómo usarlas.  
 Explique os recursos e a operação do produto para o cliente.

請向客戶說明產品的功能、使用方法。  
 제품의 기능, 사용방법에 대해서 사용자에게 설명해 주십시오.  
 อธิบายคุณสมบัติต่างๆ และการทำงานของผลิตภัณฑ์ให้ลูกค้าทราบ  
 Hãy giải thích cho khách hàng về cách sử dụng và tính năng của sản phẩm.

新建筑等房屋而且交给客户还有一段时间时；

- 请务必关闭分电盘的断路器或拔下电源插头。
- 为了避免电池漏液，请务必取下遥控器内的干电池。

If the product will not be used for a long time (like when it is installed in an unoccupied, newly constructed building),

- Turn off power at the breaker on the distribution board or disconnect the power plug.
- To avoid leakage, remove the batteries from the remote control.

Si vous ne comptez pas utiliser le produit pendant une longue période, comme lorsque vous l'installez dans une nouvelle construction encore inoccupée,

- Désactivez le disjoncteur sur panneau de répartition ou débranchez la fiche d'alimentation.
- Retirez les piles de la télécommande pour éviter toute fuite des piles.

Si el producto no se utilizará durante un período prolongado, como en el caso de realizar la instalación en un edificio construido recientemente y que aún está desocupado,

- Apague el disyuntor del tablero de distribución o desconecte el enchufe de alimentación.
- Retire las baterías del control remoto para evitar fugas en las baterías.

Se o produto não será usado durante um longo período de tempo, como se for instalado em um prédio novo ainda não habitado,

- Coloque em OFF o disjuntor da placa de distribuição ou desconecte o aparelho da tomada.
- Retire as pilhas do controle remoto para evitar que vazem.

新建築等房屋而且交给客户还有一段时间时；

- 請務必關閉配電盤的斷路器或拔下電源插頭。
- 為了避免電池漏液，請務必取下遙控器內的乾電池。

신축이나 공사 등으로 고객에게 제품이 전달되기까지 시간이 걸릴 경우;

- 분전반의 차단기를 OFF로 하거나 전원 플러그를 뽑아 주십시오.
- 건전지 누액의 누출을 방지하기 위해 리모컨에서 건전지를 분리하여 주십시오.

หากจะไม่ใช่ใช้งานผลิตภัณฑ์เป็นเวลานาน (เช่น เมื่อติดตั้งผลิตภัณฑ์ในตึกที่เพิ่งสร้างเสร็จ และยังไม่มีการอยู่)

- ให้สับเบรกเกอร์ไฟบนแผงไฟไปที่ตำแหน่งปิด (OFF)
- ถอดแบตเตอรี่ออกจากรีโมตคอนโทรลเพื่อป้องกันไม่ให้สารละลายในแบตเตอรี่รั่วออกมา

Nếu sản phẩm lâu không sử dụng (chẳng hạn như chờ để lắp trong tòa nhà mới).

- Ngắt cầu dao trên bảng điều khiển hoặc rút phích cắm nguồn điện.
- Nếu áp lực cấp nước thấp thì bàn cầu có thể không xả được.